



LE SOUS-SOL
by ACO



ACO Courette d'aération **ACO Cour anglaise**

Aérez et apportez de la luminosité dans votre sous-sol



2



ACO. The future of drainage.



La chaîne de produits ACO, Collect-Clean-Hold-Release, symbolise le savoir-faire ACO et rassemble les produits offrant une réponse innovante et durable pour une gestion efficace des eaux.

Chaque produit de la chaîne ACO contrôle ainsi le cycle des eaux, en toute sécurité, au fur et à mesure de leur progression dans la chaîne, afin de garantir une solution à la fois hygiénique, économique, écologique, durable et fiable.

Les produits ACO sont conçus autour de leur simplicité de pose et d'utilisation. Les matériaux techniques et innovants utilisés par ACO, adaptés aux nombreuses et diverses applications, sont mis en oeuvre conformément aux normes françaises et européennes les plus strictes.

L'esthétisme et le design viennent compléter les valeurs fonctionnelles et prépondérantes des produits de la chaîne ACO, telles que l'efficacité, la durabilité, la sécurité, la résistance et la facilité d'entretien.



Récupérer

- Caniveaux extérieurs
- Drainage extérieur par point
- Pieds de descentes de gouttières
- Caniveaux et siphons de douche
- Couvertures de visite



Prétraiter

- Gratte-pieds



Réguler

- Cours anglaises
- Courettes d'aération
- Systèmes anti-refoulement
- Duroroute

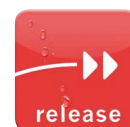

Restituer

- Systèmes d'infiltration des sols
- Stockage temporaire des eaux pluviales



POURQUOI FAIRE CONFIANCE À ACO ?

UNE RÉPONSE GLOBALE

ACO France apporte une solution à tous vos projets qui relèvent de l'aménagement résidentiel, de la gestion de l'eau, de l'environnement, de l'hygiène et de la sécurité.

A travers sa gamme de produits, La Maison by ACO répond à toutes les problématiques de gestion des eaux dans et autour de la Maison Individuelle, à travers quatre univers.

LES 4 UNIVERS DE LA MAISON BY ACO

LE JARDIN by ACO



- Dalles et plaques pour l'aménagement de zones paysagères et circulables (ACO Grass et ACO Gravel)
- Blocs de rétention enterrés pour favoriser l'infiltration des eaux pluviales à la parcelle (ACO Infiltration Line)

LES ABORDS by ACO



- Caniveaux pour voies d'accès avec un large choix de grilles esthétiques (ACO Self et ACO Hexaline)
- Siphons de cours pour le drainage par point (ACO Béton Polymère et ACO Netsol)
- Gratte-pieds pour une hygiène parfaite avant d'entrer
- Enrobé à froid pour réparer les nids de poule (ACO Duroroute)
- Pieds de descente pour collecter les eaux de toiture

LA SALLE DE BAIN by ACO



- Caniveaux et siphons de douche à l'italienne pour un drainage esthétique (ACO Showerdrain)

LE SOUS-SOL by ACO



- Couvertres de visite afin de cacher et accéder aux éléments techniques
- Courettes d'aération et cours anglaises pour ventiler et illuminer les pièces en sous-sol
- Dispositifs anti-refoulement pour se prémunir des remontées d'eaux et d'odeurs



LE SOUS-SOL, UN ESPACE SOUS ESTIMÉ

Fréquemment utilisé comme lieu de stockage, le sous-sol est un espace trop souvent inexploité dans une maison.

Il représente pourtant une surface conséquente qui peut s'avérer un moyen extrêmement avantageux d'agrandir votre espace de vie intérieur et améliorer ainsi votre quotidien.

Qu'attendez-vous pour créer votre souplex ?

Transformez votre sous-sol avec les solutions ACO pour créer une pièce de vie supplémentaire !



BUREAU



SALLE DE CINEMA

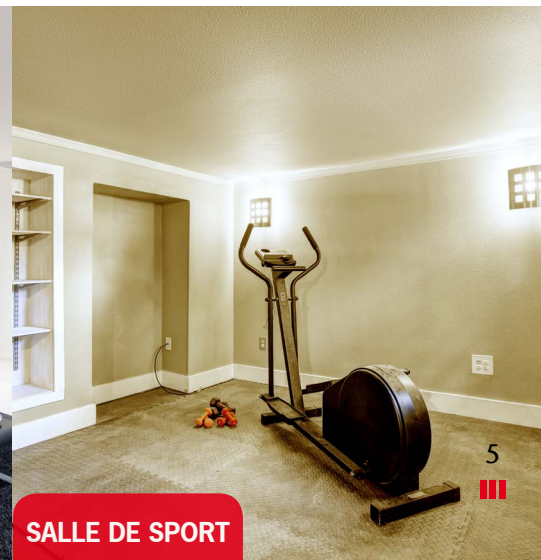

SALLE DE SPORT

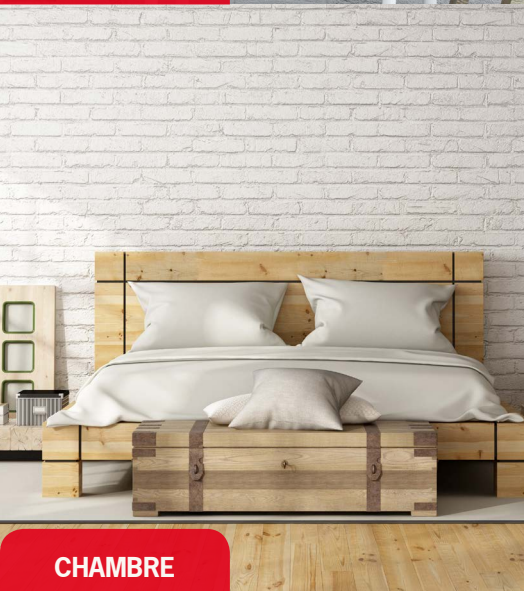

CHAMBRE



BUANDERIE



SALLE DE JEUX



6





COMMENT RENDRE VOTRE SOUS-SOL HABITABLE ?



LA PRÉSENCE D'HUMIDITÉ

Le sol est de par sa nature un lieu gorgé d'humidité (absorption des eaux de pluie, reconstitution des nappes phréatiques, cycle naturel de l'eau, ...). Les parties enterrées de votre maison sont donc en contact permanent avec cet environnement. Vos pièces en sous-sol risquent alors d'être humides.

L'évacuation de l'humidité est primordiale non seulement pour préserver votre bâtiment mais également pour limiter la présence de radon* et ainsi éviter les maladies respiratoires.



Entre **14 et 20%** des logements en France présentent des **moisissures visibles**.

(source : ANSES - Agence Nationale de Sécurité Sanitaire de l'alimentation, de l'environnement et du travail)



L'IMPORTANCE DE LA CIRCULATION DE L'AIR

La qualité de l'air intérieur devient aujourd'hui une préoccupation majeure. En effet, l'air que l'on respire influe sur notre santé et notre confort. Les évolutions technologiques liées à l'habitat – notamment en termes d'isolation – rendent nos intérieurs plus calfeutrés qu'auparavant. Or les polluants sont nombreux à l'intérieur de nos logements : matériaux de construction, produits d'entretien, parfums et bougies d'intérieur, odeurs de cuisine... Il est désormais indispensable de mettre en place des solutions durables pour renouveler la qualité de notre air intérieur.



LES CONSEILS ACO

Pré-requis indispensable avant de rendre habitable votre sous-sol :

- Prévoyez l'étanchéité de vos murs enterrés
- Installez un système de drainage efficace autour de votre maison
- Isolez le sol et les murs de votre cave



UNE MAISON QUI RESPIRE EST UNE MAISON SAINES !

Pour plus d'informations, nous vous conseillons de lire le guide de l'ADEME « Un air sain chez soi » (Agence De l'Environnement et de la Maîtrise de l'Energie).



Nous passons environ **80% de notre temps** dans des lieux **fermés**, en particulier dans nos logements.

(source : ADEME)



COMMENT **RENDRE VOTRE SOUS-SOL HABITABLE ?**



L'IMPORTANCE DE LA LUMIÈRE NATURELLE

Nous sommes tous au fait du rôle primordial et de l'importance vitale que tient le soleil au sein de notre écosystème, mais également sur nous !

En effet, la lumière naturelle a un effet physique, physiologique et psychologique. Véritable stimulant pour la sérotonine, la dopamine ou la mélatonine, les rayons du soleil favorisent notre bien-être et régulent notre horloge biologique.

Aussi, la bonne luminosité d'une pièce augmente notre perception de bien-être et de confort. L'espace nous paraît notamment plus grand.

8



LES CONSEILS ACO

Votre pièce en sous-sol vous paraîtra plus lumineuse en :

- **Choisissant minutieusement votre éclairage.** Combinez les luminaires encastrés et suspendus afin d'assurer une bonne répartition de l'éclairage tout en créant des ambiances tamisées.
- **Soignant votre décoration.** Usez et abusez des miroirs, utilisez des couleurs claires et jouez sur les effets de transparence.



LES SOLUTIONS ACO **POUR CRÉER VOTRE SOUPLEx**



AÉREZ VOTRE PIÈCE EN SOUS-SOL

ACO Courette d'aération

- Ventilation efficace du sous-sol
- Robuste
- Installation facile grâce au système de superposition



ILLUMINEZ VOTRE PIÈCE EN SOUS-SOL

ACO Cour anglaise

- Permet d'éclairer les sous-sols
- Réfléchit la lumière grâce à sa couleur blanche
- Étanche et stable



ACO Courette d'aération



LA SOLUTION POUR VENTILER VOTRE SOUS-SOL OU VOTRE VIDE SANITAIRE

Lors de l'aménagement d'un sous-sol, il est primordial de traiter la problématique de l'humidité. La ventilation est un élément indispensable à la pérennité de votre habitat.

Pour assurer la circulation de l'air, ACO a conçu une courette d'aération qui évitera tout problème d'humidité ou de moisissures dans votre sous-sol, chaufferie ou bien vide-sanitaire.

En Polypropylène renforcé de fibre de verre, sa coque lui apporte élasticité, stabilité et une excellente robustesse. Ce matériau moderne répond également aux exigences actuelles de recyclage.



Schéma de fonctionnement



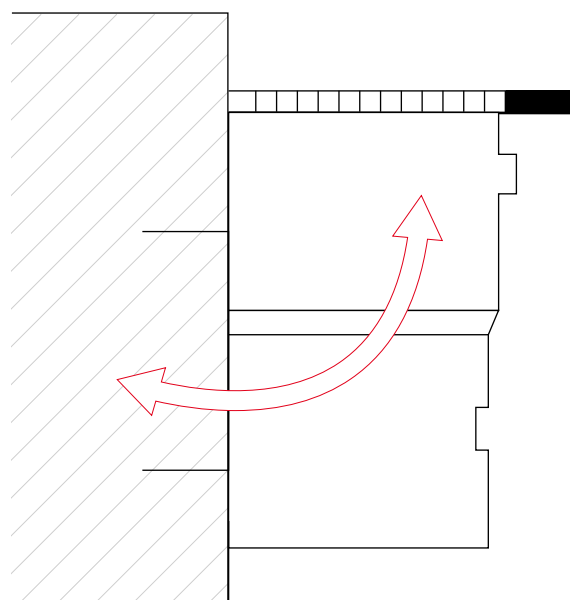
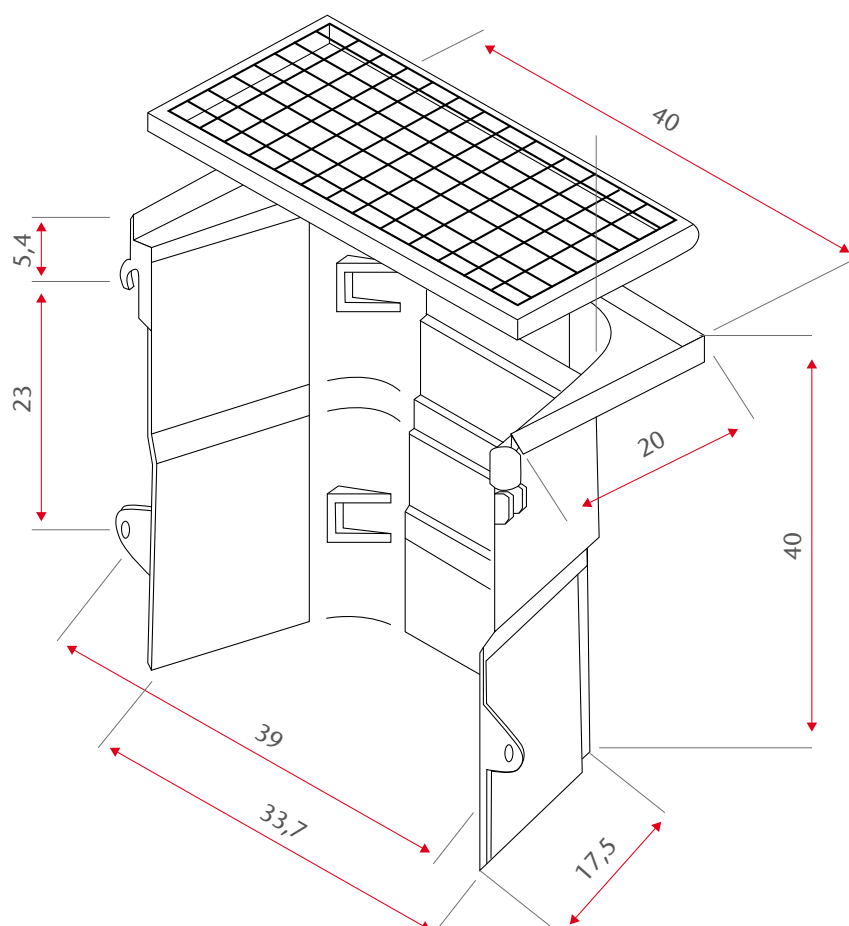

ACO VOUS PROPOSE PLUSIEURS DESIGNS DE GRILLES

Vous avez le choix entre trois modèles de couvertures. Toutes ne supportent que le passage exclusif des piétons.

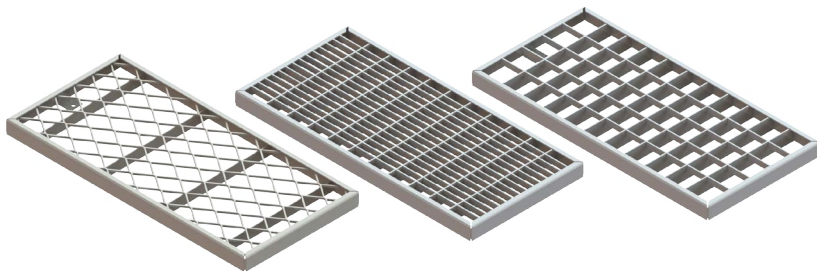

- grille piéton métal déployé
- grille piéton caillebotis maille 30 x 30 mm
- grille piéton caillebotis maille 30 x 10 mm

L'AVANTAGE ACO : L'AJUSTEMENT EN HAUTEUR

Il vous suffit simplement de couper les attaches inférieures du bas puis de superposer les coques de courettes d'aération et le tour est joué !
Nombre maximum de superpositions possibles : 3

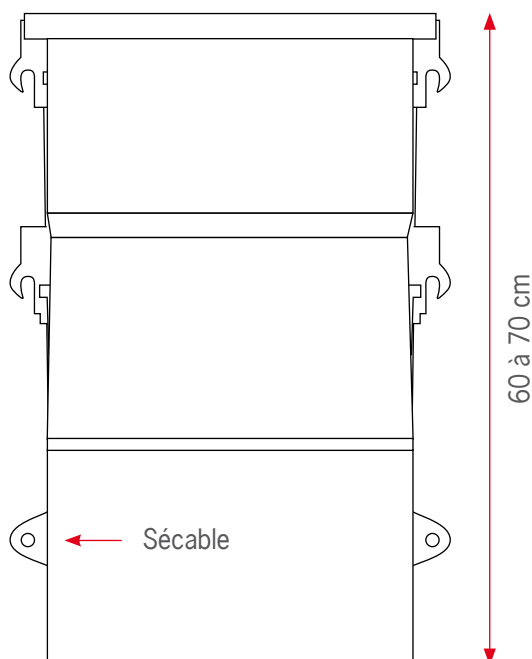

Plage de réglage 60 à 70 cm
avec suppression des attaches inférieures.

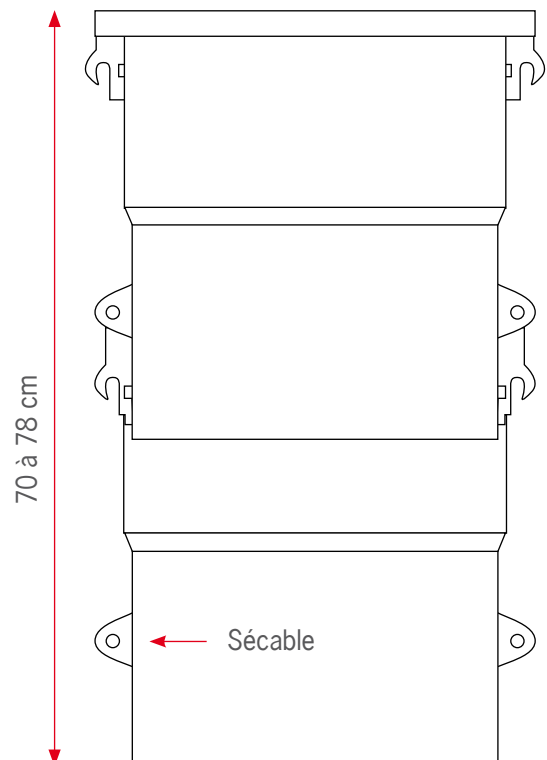

Plage de réglage 70 à 78 cm
sans suppression des attaches inférieures.



CODES ARTICLES

Produits complets

	Métal déployé	Caillebotis maille 30 x 30	Caillebotis maille 30 x 10
Kit complet (grille + coque + kit de fixation)	35618	35619	35620

Accessoires

Rehausse (coque seule)	35594
Kit de fixation	35597

Rénovation

Grille seule Métal déployé	35580
Grille seule Caillebotis maille 30 x 30	35581
Grille seule Caillebotis maille 30 x 10	35582



ACO Cour anglaise



LA SOLUTION POUR ILLUMINER VOTRE PIÈCE EN SOUS-SOL

Dans la conception même d'un souplex, il est primordial de faire pénétrer la lumière naturelle dans votre nouvelle pièce. Elle est indispensable à votre bien-être quotidien.

ACO vous apporte la solution grâce à sa gamme de cours anglaises. Placée devant une fenêtre enterrée, la cour anglaise ACO renvoie la lumière naturelle à l'intérieur de votre pièce en plus de permettre une ventilation. La couleur complètement blanche de sa coque parfaitement lisse maximise la luminosité de votre souplex. Fabriquée en Polypropylène renforcé de fibres de verre la coque, en plus de répondre aux normes de recyclage, apporte à la cour anglaise élasticité et stabilité.





ACO VOUS PROPOSE PLUSIEURS DESIGNS DE GRILLES

Vous avez le choix entre trois modèles de couvertures. Toutes ne supportent que le passage exclusif des piétons.

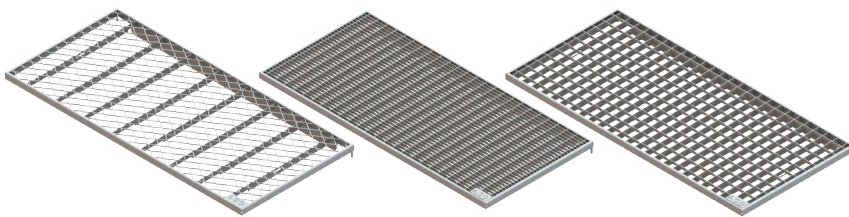

- Grille piéton métal déployé
- Grille piéton caillebotis maille 30 x 30 mm
- Grille piéton caillebotis maille 30 x 10 mm



Nos ingénieurs ont pensé à votre sécurité ainsi qu'à l'étanchéité de votre installation. Vous n'avez pas besoin de percer la coque afin de fixer votre grille sur la cour anglaise. Des points d'ancrage sont spécifiquement conçus pour installer la grille.



LES COURS ANGLAISES PROFONDEURS 40 ET 70

Nos ingénieurs ont conçu la gamme de cours anglaises ACO pour vous faciliter la pose et le montage. Toutes nos cours anglaises ont des trous préformés pour vous guider lors de l'installation.

De plus nous vous les livrons systématiquement avec un kit de montage adapté comprenant une notice de montage détaillée. Chaque cour anglaise comprend un orifice d'évacuation pouvant être raccordé à votre système de drainage existant (voir la rubrique accessoires).



Les trous de montage préformés en forme de poire permettent un gain de temps et une installation par une seule personne. Ils se prolongent en une forme ovale qui permet un réglage fin et en continu. Disponible sur les dimensions 100 x 100 et 100 x 300 cm.

- 1 Grille piéton
- 2 Montage facile grâce à la plage d'ajustement
- 3 Surface blanche et lisse pour une réflexion optimale de la lumière naturelle
- 4 Structure renforcée pour une meilleure stabilité



DÉCOUVREZ LA NOUVELLE COUR ANGLAISE ACO PROFONDEUR 60 ET SES NOUVELLES OPTIMISATIONS

Une grande stabilité

- La cour anglaise ACO de profondeur 60 est fabriquée en Polypropylène (PP-GF) renforcé de fibres de verre.
- Ses rainures de renforcement lui apporte une stabilité supplémentaire contre la pression de la terre et de l'eau.



Ajustement en hauteur

La collerette de la cour anglaise et son kit de fixation ont été améliorés pour vous simplifier au maximum la pose. La nouvelle cour anglaise ACO profondeur 60 dispose d'un tout nouveau système d'ajustement en hauteur vous donnant une souplesse de réglage allant jusqu'à 280 mm avec une finesse d'ajustement tous les 2 cm.



L'épaulement de fixation supérieur comprend une plage de réglages par glissement pourvue de plusieurs crans d'ajustement en hauteur. Le bloc de verrouillage s'encliquète dans les crans d'arrêt ce qui garantit une bonne répartition des charges. Comment utiliser la plage d'ajustement en hauteur ? Il vous suffit de tourner à 90° le bloc de verrouillage, pour pouvoir déplacer la cour anglaise sur une longueur de 28 cm, du haut vers le bas.



L'épaulement de fixation inférieur, grâce à son bloc de guidage, assure quant à lui, la stabilité latérale de la cour anglaise, tout en permettant également un réglage en hauteur sans que les vis de fixations ne se desserrent.



Une meilleure protection

La face intérieure de la cour anglaise possède une pente trilatérale dirigée vers le point d'évacuation. Ce dernier étant éloigné de 152 mm de votre mur de cave. Ainsi, vous êtes mieux protégé des dégâts liés à l'humidité.





COMMENT CHOISIR VOTRE COUR ANGLAISE ACO ?

ETAPE 1 : QUELLE EST LA TAILLE DE VOTRE FENÊTRE ?

La cour anglaise doit être plus grande que votre fenêtre.

ETAPE 2 : QUELLE PROFONDEUR DE COUR ANGLAISE ?

Plus votre cour anglaise est profonde, plus vous aurez de lumière !

ETAPE 3 : QUELLE HAUTEUR DE COUR ANGLAISE ?

L'espace entre le bord inférieur de la fenêtre et le fond de la cour anglaise doit être d'au moins 30 cm.

Si la hauteur de la cour anglaise n'est pas suffisante, nous vous proposons d'ajouter des éléments de rehausse soit fixes, soit ajustables.



Élément de rehausse



Profondeur de cour anglaise

30 cm entre le bas de votre fenêtre et le bas de votre cour anglaise



CODES ARTICLES POUR COURS ANGLAISES

1	Taille de fenêtre (L x H x P en mm)
2	Grille (en mm)
3	Kit complet (grille + coque + kit de fixation)
4	Rehausse fixe + kit de montage
5	Rehausse ajustable + kit de montage
6	Grille seule pour rénovation

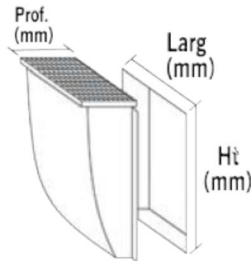

Précision :

Dans les kits de montage des rehausse est inclus un supplément de chaîne afin de pouvoir fixer convenablement la grille au système antieffraction.

Profondeur 40

1	800 x 600 x 400			1000 x 600 x 400			1000 x 1000 x 400			1000 x 1300 x 400			1250 x 1000 x 400		
2	Métal déployé Piéton	Maille 30 x 30 Piéton	Maille 30 x 10 Piéton	Métal déployé Piéton	Maille 30 x 30 Piéton	Maille 30 x 10 Piéton	Métal déployé Piéton	Maille 30 x 30 Piéton	Maille 30 x 10 Piéton	Métal déployé Piéton	Maille 30 x 30 Piéton	Maille 30 x 10 Piéton	Métal déployé Piéton	Maille 30 x 30 Piéton	Maille 30 x 10 Piéton
3	35600	35604	35608	35601	35605	35609	35602	35606	35610	35603	35607	35611	35904	35905	35906
4	315911						315912						315913		
5	315900						315901						315902		
6	35572	35574	35576	35573	35575	35577	35573	35575	35577	35573	35575	35577	35896	35897	35898

Profondeur 60

1	1000 x 1000 x 600			1000 x 1300 x 600			1250 x 1300 x 600		
2	Métal déployé Piéton	Maille 30 x 30 Piéton	Maille 30 x 10 Piéton	Métal déployé Piéton	Maille 30 x 30 Piéton	Maille 30 x 10 Piéton	Métal déployé Piéton	Maille 30 x 30 Piéton	Maille 30 x 10 Piéton
3	375008	375009	375010	375012	375013	375014	375016	375017	375018
4	315918						315919		
5	315907						315908		
6	315870	315878	315999	315870	315878	315999	315874	315882	375028

Profondeur 70

1	1500 x 1000 x 700			1500 x 1500 x 700			2000 x 1000 x 700			2000 x 1500 x 700		
2	Métal déployé Piéton	Maille 30 x 30 Piéton	Maille 30 x 10 Piéton	Métal déployé Piéton	Maille 30 x 30 Piéton	Maille 30 x 10 Piéton	Métal déployé Piéton	Maille 30 x 30 Piéton	Maille 30 x 10 Piéton	Métal déployé Piéton	Maille 30 x 30 Piéton	Maille 30 x 10 Piéton
3	38776	38777	38778	38779	38780	38781	38782	38783	38784	38785	38786	38787
4	315917						315931					
5	315906						N'existe pas					
6	38767	38768	38769	38767	38768	38769	38770	38771	38772	38770	38771	38772

LES ACCESSOIRES POUR LES COURS ANGLAISES ACO

Votre fenêtre est profondément enterrée et la hauteur de la cour anglaise n'est pas suffisante pour atteindre le niveau du sol ? Afin de s'adapter au mieux à la configuration de votre maison, les ingénieurs ACO ont développé un astucieux système de rehausses fixes ou bien ajustables en hauteur. Fabriquées dans le même matériau que les cours anglaises, elles reflèteront parfaitement la lumière.

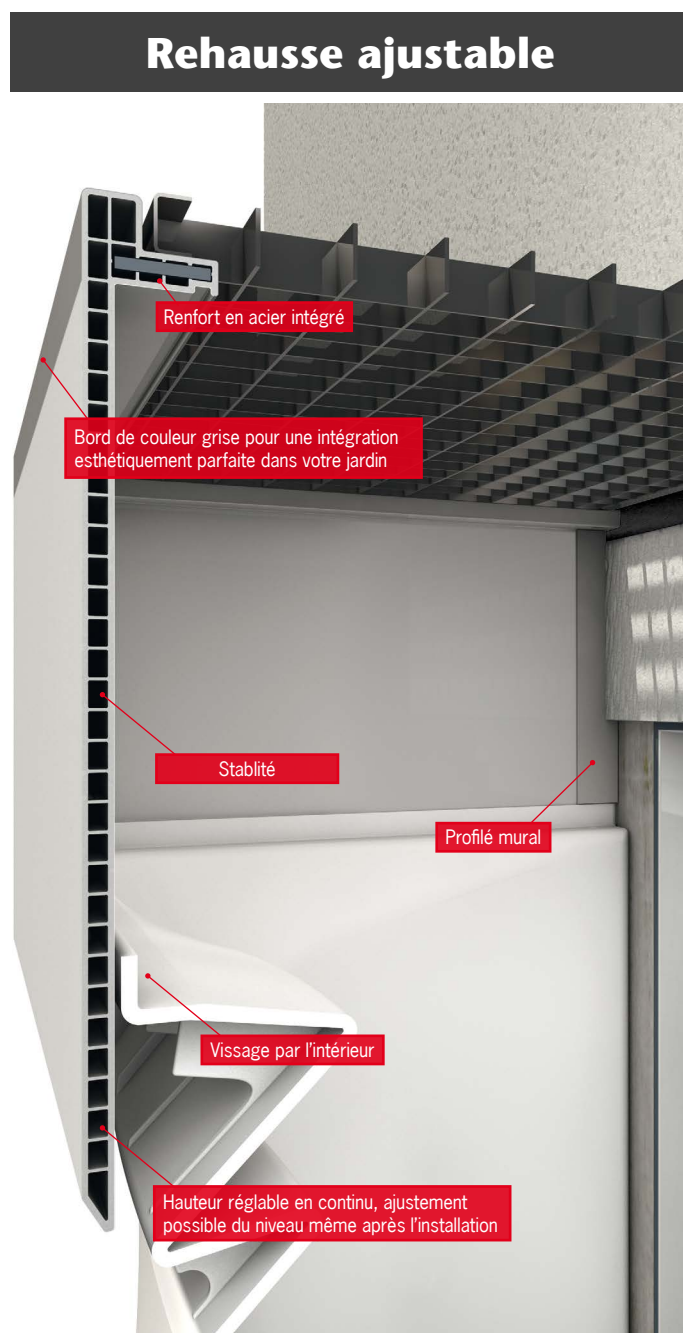
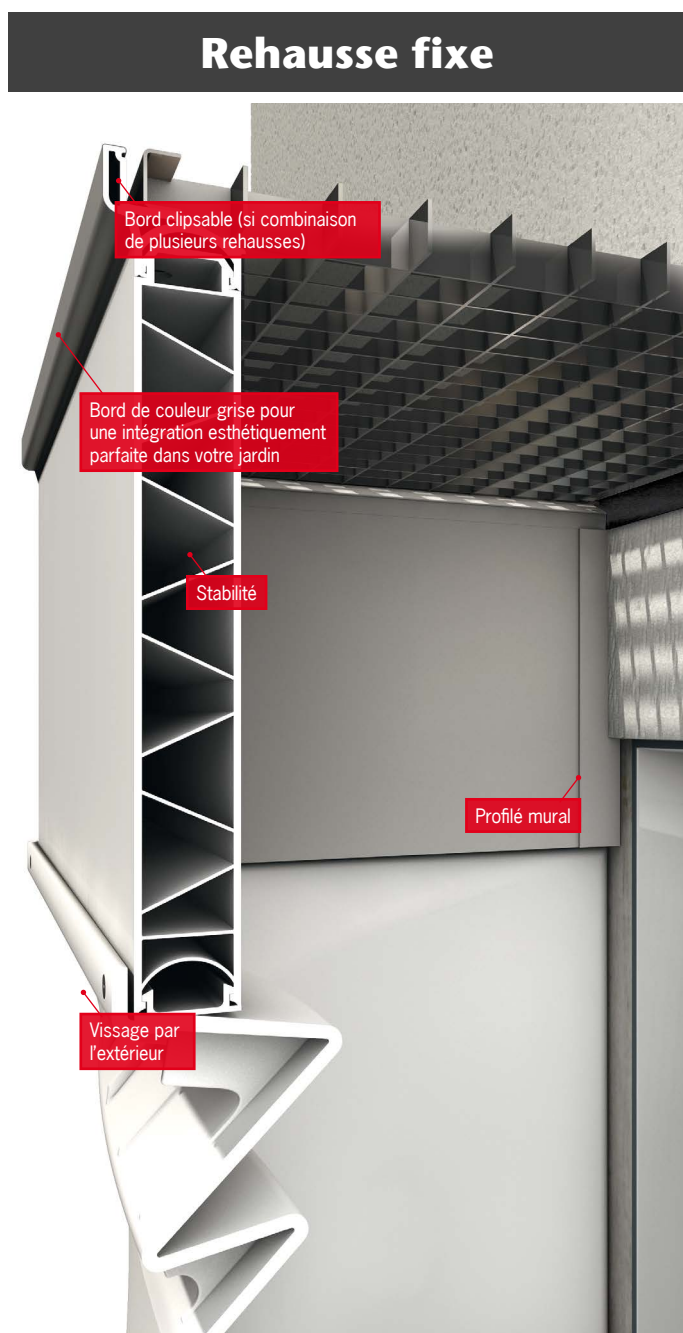



CHOISIR VOTRE REHAUSSE

Grâce au tableau ci-dessous, il vous suffit juste de mesurer la hauteur manquante pour trouver la solution qu'il vous faut. Ainsi, aucun risque d'erreur lors de l'installation !

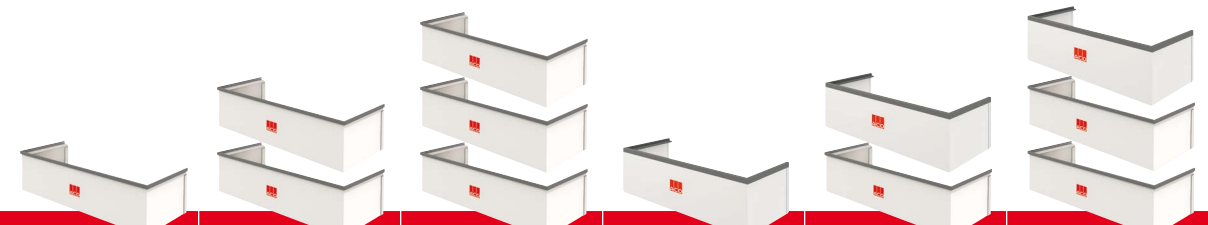

	1 rehausse fixe	2 rehausses fixes	3 rehausses fixes	1 rehausse ajustable	1 rehausse fixe + 1 rehausse ajustable	2 rehausses fixes + 1 rehausse ajustable
Profondeur 40	27,5 cm	52,5 cm	77,5 cm	De 3 à 30 cm	De 30,5 à 58 cm	De 55,5 à 82,5 cm
Profondeur 60	27,5 cm	52,5 cm	77,7 cm	De 3 à 30 cm	De 30,5 à 58 cm	De 55,5 à 82,5 cm
Profondeur 70	27 cm	—	—	De 3 à 30 cm (uniquement pour la dimension 1500 x 1000 mm)	—	—







SIPHON AVEC CLAPET ANTI-RETOUR

Nous vous conseillons de relier votre cour anglaise à votre système de drainage existant. Il est important que votre mur en sous-sol ne soit pas humidifié.

Expert dans la gestion du cycle de l'eau, les ingénieurs ACO ont mis au point un système pratique et modulaire pour rendre les cours anglaises imperméables à l'eau : le siphon avec clapet anti-retour. L'ingéniosité de ce système anti-refoulement permet de stopper le refoulement des eaux usées.

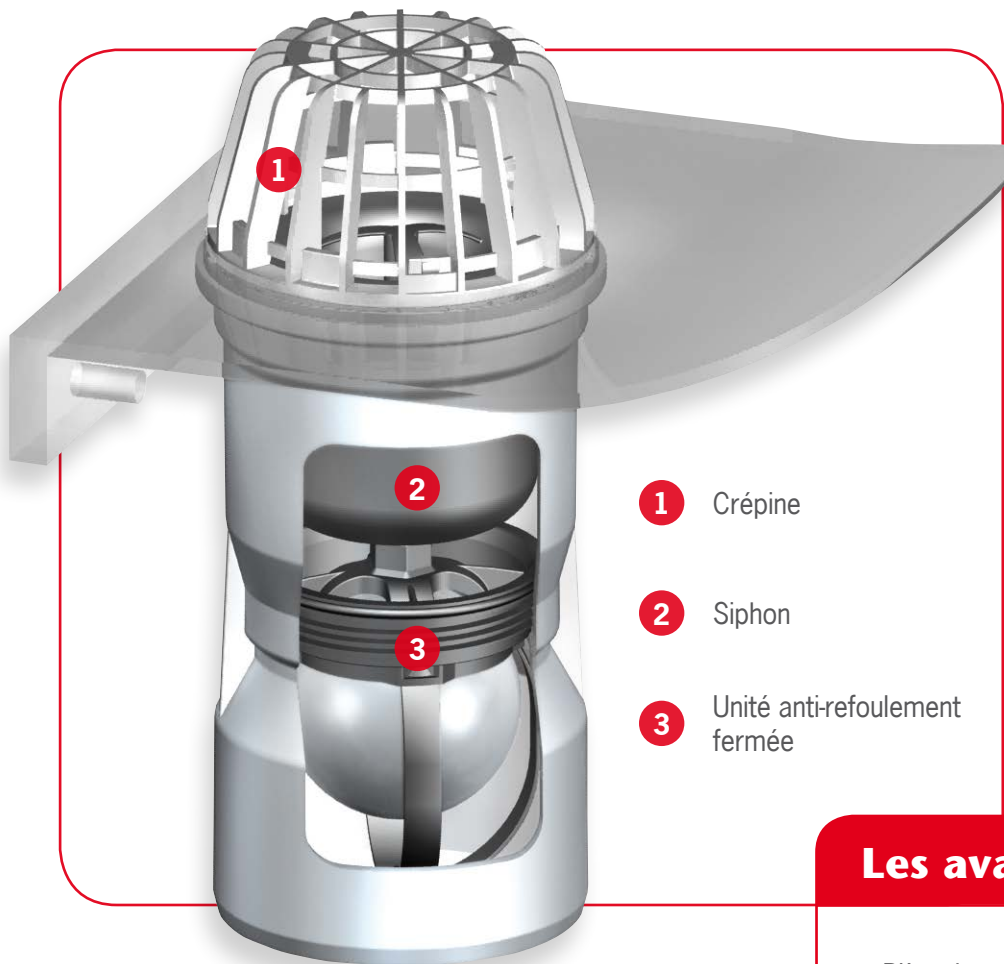

- 1 Crépine
- 2 Siphon
- 3 Unité anti-refoulement fermée

Article n°310060

Les avantages

- Piège les saletés
- Facile à nettoyer
- Imperméable à l'eau sous pression
- Adapté à toutes les cours anglaises ACO
- Amovible
- Facilement accessible

COMMENT INSTALLER UNE COUR ANGLAISE ACO ?



De quoi avez-vous besoin ?

- Visseuse sans fil
- Clé Torx T20, T25 ou T30
- Mèche de 4 mm
- Perçuse à percussion
- Mèche à pierre de 10 mm
- Clé à cliquet avec embout de 13 ou 17
- Scie à métaux



! Ne pas oublier

La cour anglaise n'est **pas carrossable**. Veillez donc à l'installer à une certaine **distance de sécurité** de votre éventuelle voie de circulation.



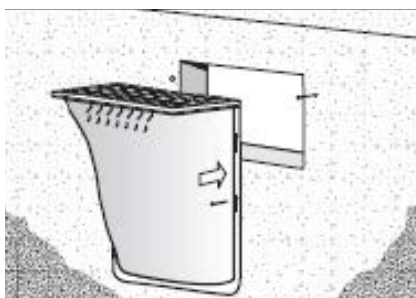
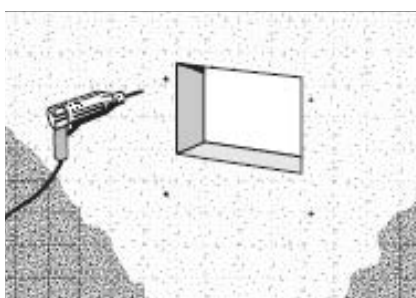
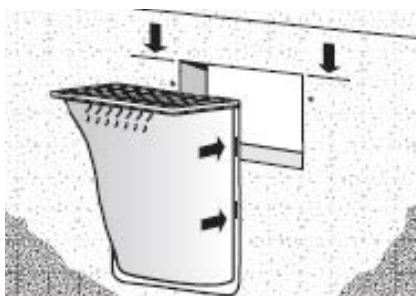
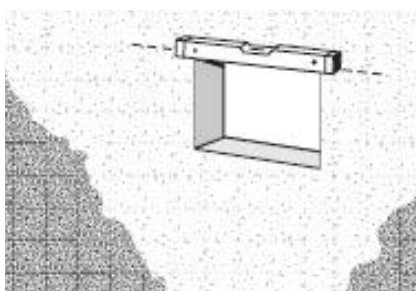

ETAPE 0 : Creusez l'excavation (si nécessaire)

Veillez à creuser une excavation suffisamment grande pour vous permettre de travailler aisément.

ETAPE 1 : Repérez les points d'ancrage sur le mur

Avant le montage, posez la grille sur la coque (sans toutefois fixer le système antieffraction de la grille).

Repérez sur le mur le bord supérieur de la cour anglaise. Il doit y avoir un espace de 30 cm entre le bord inférieur de la fenêtre et le fond de la cour anglaise.

Repérez et marquez les deux trous de fixation supérieurs. Pour vous aider vous pouvez utiliser le gabarit de perçage ACO (disponible en accessoire).

ETAPE 2 : Fixez la cour anglaise au mur

Percez les trous. Insérez les chevilles. Installez la cour anglaise. Identifiez puis percez ensuite les trous inférieurs afin de finaliser la fixation de la cour anglaise au mur.

ETAPE 3 : Remplissez l'excavation

Remplissez avec un matériau homogène en évitant les cailloux avec un diamètre trop important qui pourraient venir heurter et déformer la coque de la cour anglaise. Choisissez plutôt de remplir votre excavation avec un sol sablonneux afin que l'eau de pluie puisse s'infiltrer plus aisément dans le sol. Compactez à la main.

N'oubliez pas de fixer le système antieffraction de la grille.



LE CAS PARTICULIER D'UNE REHAUSSE FIXE

a. Repérer les points d'ancrage sur le mur

Une fois la cour anglaise montée et fixée au mur (cf page précédente), posez l'élément de rehausse fixe avec la grille préalablement fixée sur la cour anglaise. La grille doit correspondre au niveau de sol fini. Tracez sur le mur les deux bords extérieurs du profilé de raccordement mural de la rehausse fixe. Une fois les mesures prises, retirez délicatement la rehausse et la grille de la cour anglaise et mettez le tout de côté.



b. Fixation au mur

Séparez le profilé de raccordement mural de la rehausse fixe. Alignez le profilé de raccordement sur le tracé que vous venez d'effectuer tout en l'insérant dans la cour anglaise. Veillez à ce que les points de fixation soient bien placés. Marquez ces points d'ancrage.

Vissez la cheville spirale à l'aide de la vis 8x70 comprise dans le kit de montage (pour ce faire, enserrez la vis au niveau du pas-de-vis dans la perceuse ou la visseuse sans fil).



c. Consolidation de l'installation

Vissez la rehausse à la cour anglaise de puis l'extérieur. Effectuez un préperçage avec une mèche de 4 mm. Vissez 4 vis Spax à pointe à l'avant (6 pour une cour anglaise de profondeur 70) et 2 sur les côtés (3 pour une cour anglaise de profondeur 70).

Vissez le profilé de raccordement mural à l'élément de rehausse en deux points depuis l'extérieur. Prépercez deux trous en haut et en bas de chaque côté. Ensuite, vissez les vis sans pointe.

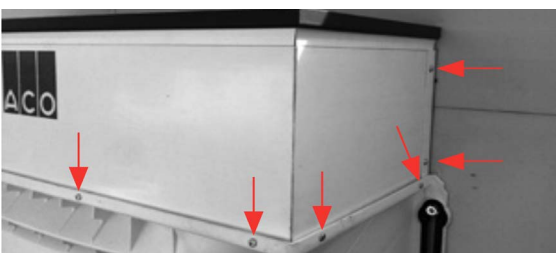
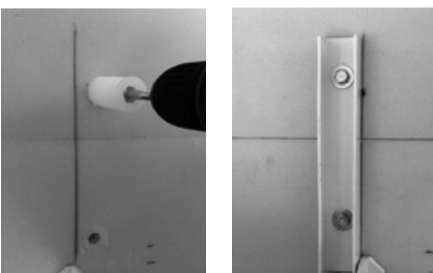



SI VOUS UTILISEZ PLUSIEURS ÉLÉMENTS DE REHAUSSE FIXE

La logique de montage est exactement la même si ce n'est que vous devez effectuer quelques actions supplémentaires.

Supplément en étape a

Enlevez le profilé de bordure de grille de l'élément de rehausse fixe le plus bas. Comment faire ? Placez un tournevis sur le côté et déclipsez le profilé d'un côté. Vous pouvez ensuite détacher complètement le profilé de bordure de grille.

Supplément en étape b

Clipsez les éléments de rehausse ensemble grâce au système de rainure et de languette. Il est possible de vous aider d'un marteau et d'une planche en bois (afin de protéger des parties en plastique). Commencez d'un côté près du mur, et assurez la connexion pièce après pièce.

N'oubliez pas d'enlever le scotch de protection de l'élément de rehausse !

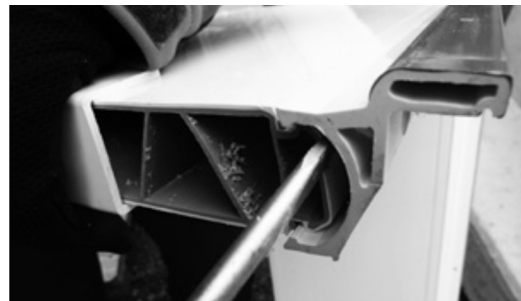



LE CAS PARTICULIER D'UNE REHAUSSE AJUSTABLE

Une rehausse ajustable se fixe soit sur une cour anglaise, soit sur une rehausse fixe. La logique de montage reste similaire quel que soit le cas rencontré. Son application est nécessairement piétonne.

Une fois la cour anglaise montée et fixée au mur, alignez puis faites glisser la rehausse ajustable sur cette dernière (ou bien sur la rehausse fixe). Le haut de la rehausse ajustable doit atteindre le niveau fini de votre sol.

Il vous faut désormais visser la rehausse ajustable à la cour anglaise (ou bien à la rehausse fixe) depuis l'intérieur.

- Effectuez un préperçage avec une mèche de 4 mm
- Vissez 4 vis Spax à pointe à l'avant et 2 sur les côtés
- Commencez par les deux points de vissage situés à l'arrière





Schéma d'installation détaillé d'une cour anglaise ACO piétonne et d'une rehausse ajustable sur un mur de cave



Schéma d'installation détaillé d'une cour anglaise ACO piétonne avec une rehausse fixe et une rehausse ajustable sur un mur de cave

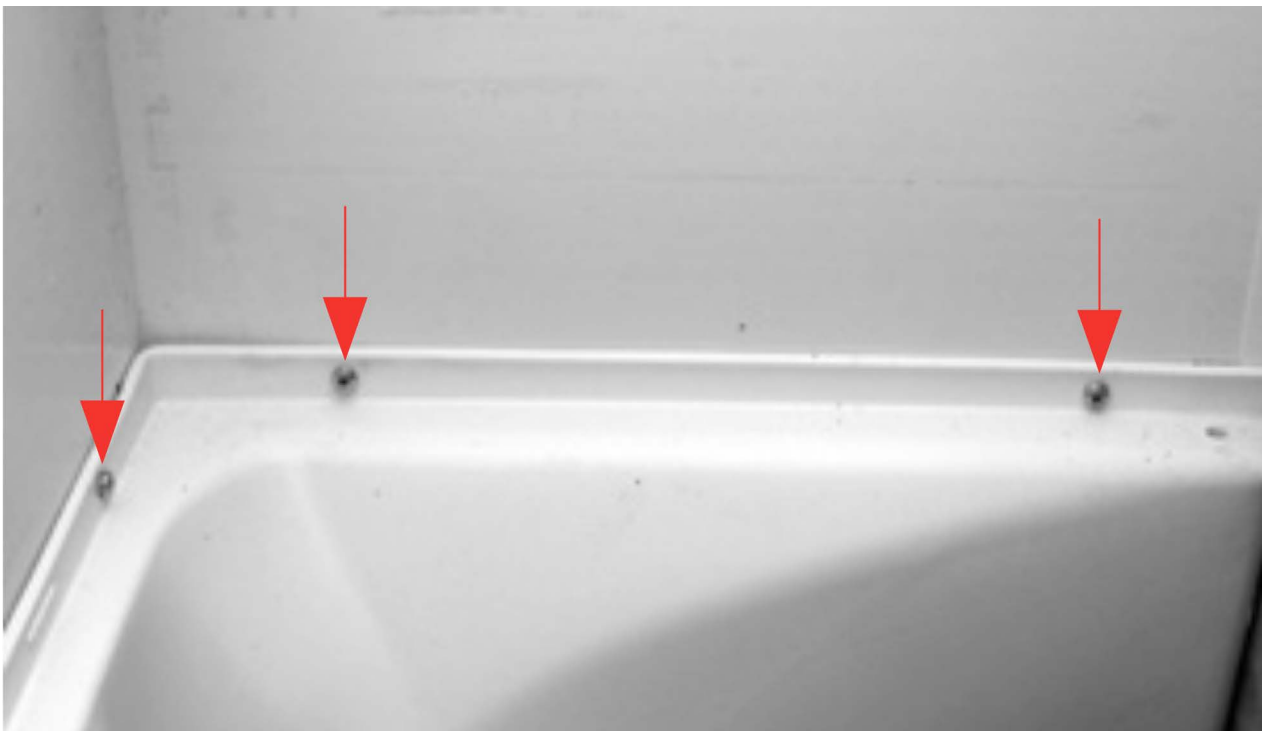

ACO s.a.s.

Boîte Postale 85
27940 Notre Dame de l'Isle
Tél.: 02.32.51.20.31
Fax: 02.32.51.50.82

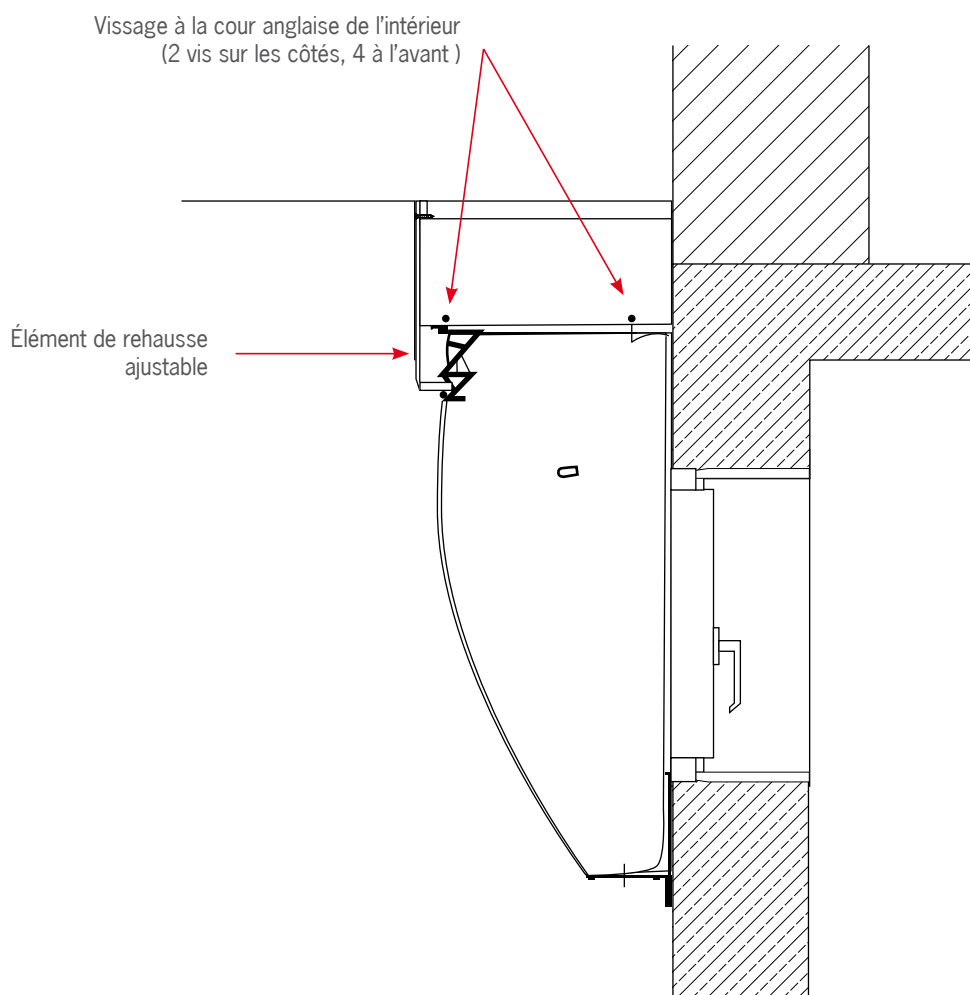
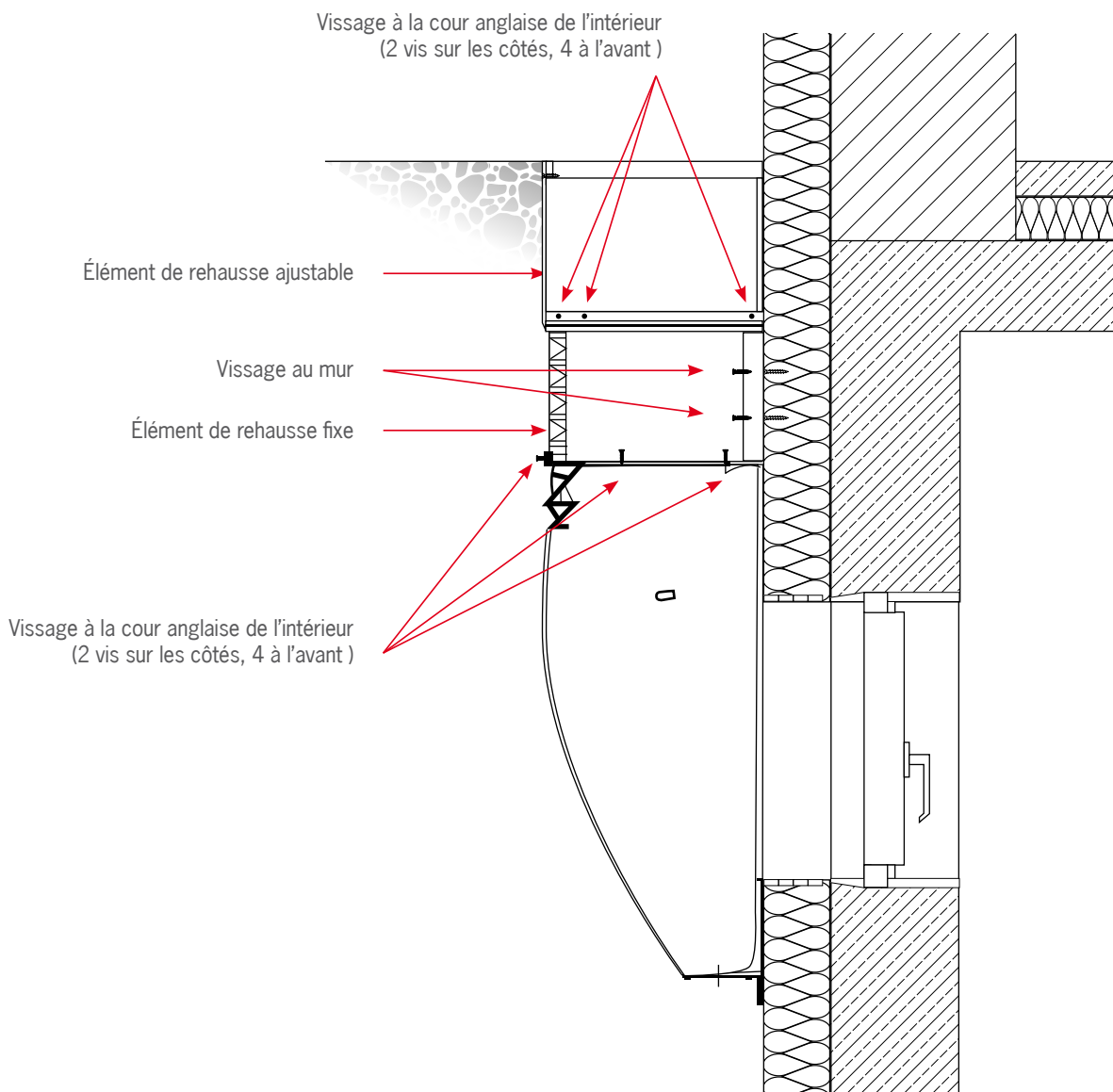
Email : contact@aco.fr

www.aco.fr

Suivez-nous sur www.facebook.com/acosas.fr 



ACO. The future of drainage.

